



Tenda da tetto Abis / Abis MAX

[Versione 2025]

Manuale utente

[Edizione 10-2025]



LUMACHE® è un marchio registrato della società WANKEL, s.r.o.

ID azienda: 46721177; Partita IVA UE: SK2023551618

Hraničná 797/4, 040 17 Košice, Slovacchia

snailer.eu

Contenuto

Contenuto.....	2
Introduzione.....	3
Specifiche.....	4
Contenuto della confezione.....	5
Preparazione per l'installazione.....	7
Installazione della tenda.....	8
Apertura della tenda.....	9
Utilizzo della tenda.....	10
Chiusura della tenda.....	10
Avvertenze di sicurezza.....	11
Manutenzione e stoccaggio.....	12
Garanzia e informazioni di contatto.....	13

Introduzione

Congratulazioni per l'acquisto del **Snailer Abis / Abis MAX** Tenda da tetto rigida. Hai scelto una tenda di alta qualità con apertura laterale, compatta durante il viaggio ma spaziosa una volta montata.

Disponibili due versioni:

- **Abis**– ideale per 2–3 persone, dimensioni 156 x 125 x 28,5 cm da chiuso, peso 67 kg
- **Snailer MAX**– il nostro modello più spazioso per 3–4 persone, dimensioni 190 x 125 x 29 cm da chiuso, peso 74 kg

Entrambi i modelli sono dotati di una resistente struttura in ABS, tessuti ad alta resistenza, materasso in schiuma ad alta densità da 5 cm, illuminazione LED integrata e sacche porta-stivali ventilate.

Questo manuale vi guiderà attraverso l'installazione, le procedure di installazione, la manutenzione e le linee guida di sicurezza per garantire un utilizzo ottimale della vostra tenda da tetto. Leggete attentamente queste istruzioni prima della vostra prima avventura e benvenuti nella famiglia SNAILER.

Specifiche

Articolo	Finito	Dopo MAX
Materiale del corpo	Plastica ABS resistente	Plastica ABS resistente
Capacità	2-3 persone	3-4 persone
Tessuto	Poliestere Rip-Stop Oxford 420D, elevata resistenza all'acqua (>3000 mm)	Poliestere Rip-Stop Oxford 420D, elevata resistenza all'acqua (>3000 mm)
Materasso	Schiuma ad alta densità da 5 cm, rivestimento lavabile; dimensioni: lunghezza - 196 cm, larghezza - 143 cm (parte principale) / 132,5 cm (parte pieghevole)	Schiuma ad alta densità da 5 cm, rivestimento lavabile; dimensioni: lunghezza - 196 cm, larghezza - 174 cm (parte principale) / 162,5 cm (parte pieghevole)
Dimensioni chiuse	156 x 125 x 28,5 cm (+2,5 cm guide di montaggio)	190 x 125 x 29 cm (+2,5 cm guide di montaggio)
Scala	Telescopico in alluminio; lunghezza massima 230 cm; carico massimo 150 kg, peso ≈ 6 kg	Telescopico in alluminio; lunghezza massima 230 cm; carico massimo 150 kg, peso ≈ 6 kg
Peso della tenda	67 kg (incluso materasso, materassino anticondensa, scaletta e materiale di installazione).	74 kg (incluso materasso, materassino anticondensa, scaletta e materiale di installazione).
Capacità di carico statico	fino a 300 kg (peso combinato di occupanti e attrezzatura)	fino a 300 kg (peso combinato di occupanti e attrezzatura)
Valutazione minima del tetto/portapacchi	Carico dinamico di 67 kg (il veicolo e il portapacchi devono supportare questo peso)	Carico dinamico di 74 kg (il veicolo e il portapacchi devono supportare questo peso)
Garanzia	2 anni	2 anni

Contenuto della confezione

Prima dell'installazione, disimballare e verificare che tutti i componenti elencati di seguito siano inclusi. Se qualcosa risulta mancante o danneggiato, contattare immediatamente il rivenditore.



Immagine	Quantità	Parte
	1x	<p>Tenda da tetto (A)</p> <p>Struttura principale con tessuto della tenda, tettuccio e molle a gas. Include due binari di montaggio sul lato inferiore e materasso preinstallato, cuscinetto anticondensa e luce a LED.</p>
	1x	<p>Scala telescopica (B) (parte della sezione di montaggio principale)</p> <p>Scala in alluminio con ganci nella parte superiore. Fornito con rivestimento in tessuto.</p>
	2x	<p>Borse portascarpe (C) (parte della sezione di montaggio principale)</p> <p>Tasche ventilate per riporre le calzature fuori dalla tenda.</p>
	8 volte	<p>Staffe scorrevoli (D)</p> <p>Far scorrere all'interno delle guide per allinearle alle barre trasversali.</p>

Immagine	Quantità	Parte
	4 x	<p>Staffe di montaggio a forma di U (E)</p> <p>Fissare la tenda alle barre trasversali del portapacchi.</p>
	8 volte	<p>Bulloni con dadi autobloccanti (F)</p> <p>Utilizzato con staffe a U per il fissaggio alle barre trasversali.</p>
	4 x	<p>Tappo terminale in gomma (G)</p> <p>Viene posizionato all'estremità di entrambi i lati delle guide di montaggio.</p>
	6 x	<p>Bastoncini per telo anti pioggia (H)</p> <p>Tieni il telo anti pioggia sopra la finestra anteriore. Fornito con rivestimento in tessuto.</p>
	2 x	<p>Chiavi (I)</p> <p>La chiave per sbloccare entrambi i fermi</p>

Preparazione per l'installazione

Controllare la capacità del veicolo e del portapacchi sul tetto. Assicurarsi che il carico dinamico del tetto e del sistema portapacchi del veicolo sia di almeno 67 kg per Abis o 74 kg per Abis MAX. Il carico dinamico sul tetto è il peso massimo che il tetto dell'auto può supportare durante la guida. Consultare il manuale d'uso del veicolo e le istruzioni del produttore del portapacchi.

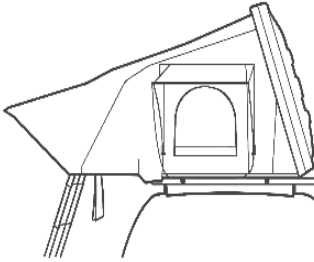
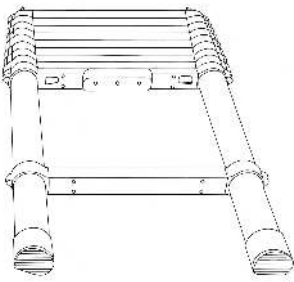
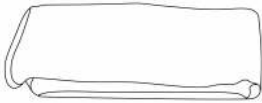
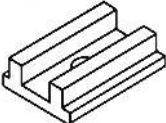
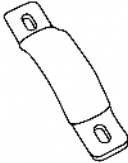
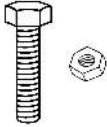
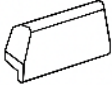
Non superare mai il carico consigliato!

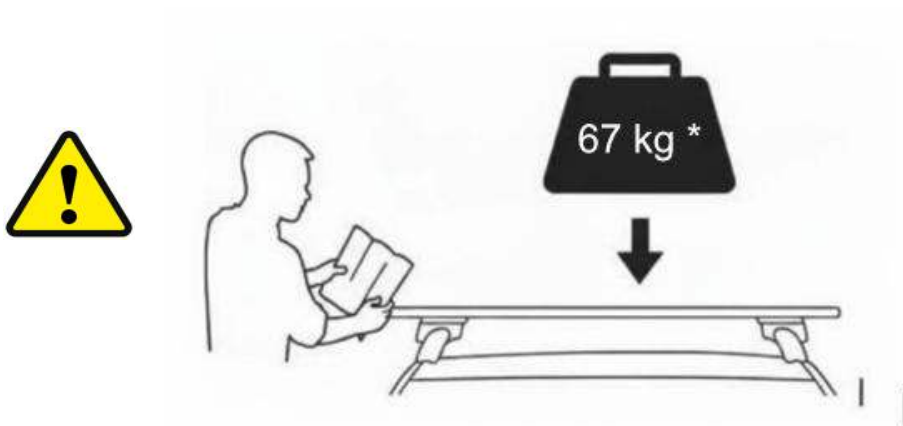

*** Nota: Abis MAX richiede una capacità di carico dinamico minima di 74 kg**

Ispezionare il portapacchi. Utilizzare solo barre trasversali certificate e compatibili con il veicolo. Le barre devono essere fissate saldamente e distanziate idealmente di 80–100 cm per il modello Abis, o di 100–120 cm per l'Abis MAX.

Si consiglia di utilizzare solo portapacchi con sporgenze laterali, poiché solitamente hanno una capacità di carico maggiore.

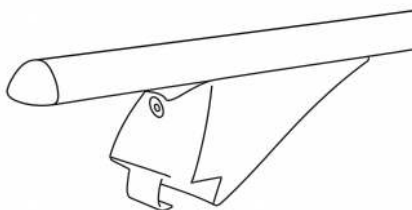

Chiedi aiuto. A causa del peso della tenda, sono necessarie almeno due persone robuste per sollevarla e posizionarla sul veicolo in sicurezza. Pianifica un'area di lavoro sgombra e tieni a portata di mano gli attrezzi di base (chiave inglese/chiave inglese).

Installazione della tenda

1. Aprire la tenda a terra e estrarre la borsa con le parti di montaggio e la scala.
2. Con l'aiuto di un assistente, sollevare la tenda chiusa sulle barre portatutto. Posizionarla centralmente in modo che le guide di montaggio siano posizionate uniformemente sulle barre trasversali.
3. Inserisci il lungo bulloni **di montaggio (F)** attraverso il staffe **scorrevoli (D)** e infilarne due in ciascuna estremità delle guide di montaggio. Posizionarle nel canale inferiore della guida della tenda, come mostrato nell'illustrazione.



Assicurarsi che le staffe scorrevoli si adattino perfettamente alla scanalatura inferiore.
Non inserirli nella scanalatura superiore o in posizione obliqua.

4. Sollevare leggermente la tenda da ogni angolo, in modo da poter spingere la staffa scorrevole con il bullone sopra la traversa. Fare attenzione a non far scivolare la tenda dalle traverse.

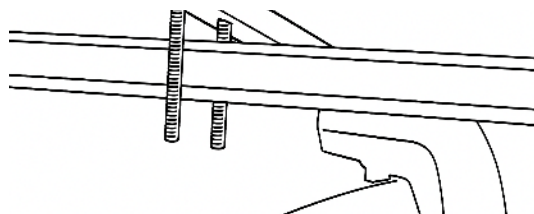

5. Da sotto la traversa, posizionare il **Staffa a U (E)** e serrarla con dadi autobloccanti finché le staffe a U non iniziano a piegarsi leggermente. La tenda deve essere ben aderente, ma non stringere eccessivamente: una compressione eccessiva può danneggiare le guide in alluminio. Prima di serrare completamente tutti gli angoli, controllare un'ultima volta che la tenda sia centrata.
6. Posizionare il **tappi terminali in gomma (G)** su ciascuna estremità delle guide di montaggio.
7. Controllo finale. Verificare che tutte le staffe siano ben fissate e che la tenda non possa muoversi. Dopo i primi 50 km di guida e ogni 100-200 km, ricontrollare e serrare nuovamente i dadi, se necessario.

Apertura della tenda

1. Sbloccare e rilasciare i fermi. Ci sono due fermi di bloccaggio sulla parte anteriore della tenda. Utilizzare la chiave per sbloccare entrambi i fermi, quindi premere il pulsante di rilascio sulla parte superiore di ciascun fermo per aprire.
2. Aprire la tenda. Una volta sbloccata, spingere il coperchio verso l'alto per aprire la tenda rigida.
3. Allentare l'elastico che tira il tessuto verso l'interno.
4. Liberare la corda di chiusura. Gettare la corda di chiusura di lato in modo che non interferisca durante l'apertura della tenda.
5. Estendi la scala. Estrai completamente la scala telescopica, quindi spingila verso il basso.
6. Aprire i pannelli laterali. Tirare per aprire il lato piegato della tenda.
-  7. Regolare la lunghezza della scala. Accorciare i gradini della scala dall'alto in modo che il peso della tenda sia sostenuto in modo sicuro dalla scala. Posizionare la scala a un angolo di 75 gradi, con entrambi i piedi appoggiati su un terreno solido e pianeggiante. Tutti i segmenti estesi devono essere completamente estesi e bloccati saldamente con un clic: non lasciare alcun segmento esteso a metà. Il peso del pannello laterale è sostenuto dalla scala.
8. Installare i teli antipioggia. IL **barre (H)** Le aste utilizzate per tendere la tenda devono essere inserite in diagonale (non dritte). Devono passare attraverso entrambi i fori - vedi sotto. Per prima cosa, inserisci le aste nella tenda, poi piegale e fissale al tettuccio.

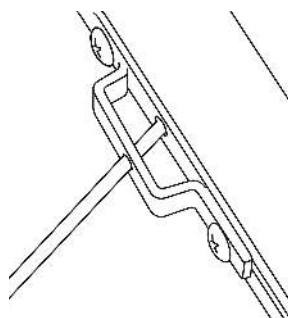

Utilizzo della tenda

- ⚠ 1. Rispettare i limiti di carico. Non superare la portata massima della scala. Evitare salti o movimenti dinamici sulla scala.
- 2. Organizza il tuo spazio. Utilizza le sacche porta-stivali con reti di ventilazione per riporre scarpe e attrezzatura all'esterno. Utilizza il sistema di illuminazione a LED per l'illuminazione interna.
- 3. Comfort del materasso. La tenda include un materasso ad alta densità adatto a 2-3 persone. Aggiungi la biancheria da letto necessaria per il tuo comfort. La biancheria da letto non può essere riposta e chiusa nella tenda.

Chiusura della tenda

1. Il processo di chiusura è in ordine inverso. Rimuovere **barre (H)** dalla capottina/telo antipioggia e riporli.
2. Prepara la corda di chiusura. Esci dalla tenda e getta la corda di chiusura sopra la parte superiore della tenda. Tienila tesa per evitare che si impigli durante la chiusura.
3. Posizionare la scala. Estrarre completamente la scala e usarla spingendola per facilitare il ripiegamento della tenda.
4. Abbassare la scala. Iniziare ad accorciare la scala dal basso premendo due pulsanti su ciascun lato di ogni gradino.
5. Fissare l'elastico che tira il tessuto verso l'interno.
6. Chiudere gradualmente la tenda. Tirare la corda per chiudere lentamente la tenda. Fermarsi e ripiegare il tessuto della tenda da entrambi i lati per evitare che si impigli.
7. Afferrate il guscio e chiudete completamente la tenda. Infilate la corda all'interno.
8. Fissare la tenda. Chiudere saldamente entrambi i fermi finché non scattano in posizione. Utilizzare la chiave per bloccare entrambi i fermi e assicurarsi che siano correttamente bloccati. assicurato.

- ⚠ Assicurarsi che il fermo a U sia correttamente allineato con l'asta/perno prima di chiuderlo. Un allineamento non corretto può causare l'apertura del fermo durante la corsa a causa delle vibrazioni. Ricontrollare sempre l'allineamento del fermo e dell'asta/perno prima di bloccare, per evitare danni o rilasci involontari durante l'uso.

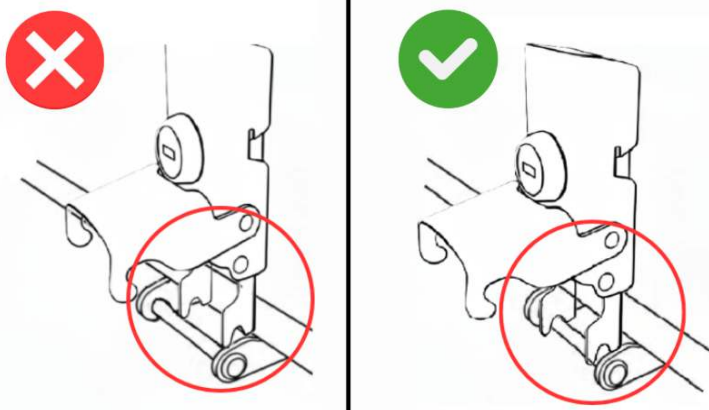

Avvertenze di sicurezza

Velocità di guida: Non superare mai **130 km/h (80 mph)** Quando si viaggia con la tenda montata, guidare lentamente (max. 10 km/h) su dossi e terreni accidentati. Velocità più elevate aumentano il carico del vento e possono compromettere la stabilità.

Limiti di carico del tetto: Non superare il carico dinamico massimo consentito sul tetto specificato dal produttore del veicolo e del portapacchi. Il sovraccarico può danneggiare il tetto del veicolo e aumentare il rischio di ribaltamento.

Carico statico: Quando la tenda è parcheggiata e aperta, il tetto può supportare un peso maggiore. Non superare i 300 kg tra occupanti e attrezzatura.

Vetri/tetti apribili: Verificare che ci sia spazio sufficiente prima di azionare il tettuccio apribile. Il vetro o il meccanismo di apertura potrebbero danneggiarsi.

Controllare regolarmente i supporti: Serrare periodicamente tutti i componenti hardware, soprattutto dopo aver guidato su strade sconnesse.

Sicurezza delle scale: Ispezionare la scala prima di ogni utilizzo. Assicurarsi che i blocchi siano inseriti e non superare l'limite di peso di 150 kg d angolo massimo di 75 gradi. Tenere i bambini sotto sorveglianza.

Sicurezza antincendio: Tenere fiamme libere e fonti di calore lontane dalla tenda.

Aumento dell'altezza e del peso del veicolo: Ricorda che la tenda aumenta l'altezza del tuo veicolo. Fare attenzione ai garage bassi, alle diramazioni e alle limitazioni di altezza Tenete presente che un baricentro più alto e una maggiore resistenza all'aria modificano le caratteristiche di maneggevolezza del veicolo. Guidate in modo da evitare di esercitare una forza eccessiva sui portapacchi.

Manutenzione e stoccaggio

⚠ **Asciugare sempre la tenda:** Dopo la pioggia o la condensa, aprire la tenda il prima possibile e lasciarla asciugare completamente. Rimuovere il materasso per prevenire la formazione di muffa e funghi.

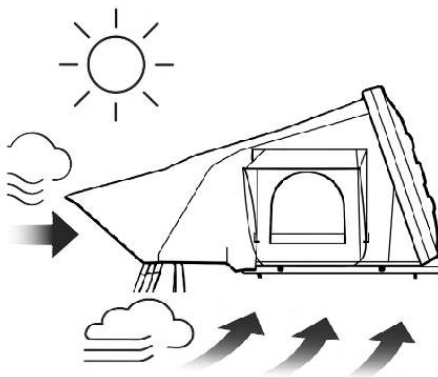

Ventilare: Arieggiare sempre l'interno prima di riporre l'auto.

Pulizia: Pulire il tessuto con acqua tiepida o con sapone neutro. Dopo un uso intenso o bagnato, si consiglia di utilizzare prodotti protettivi per impregnare il tessuto. Non utilizzare solventi, detergenti abrasivi o idropulitrici sul tessuto.

Lubrificazione: Applicare periodicamente uno spray al silicone su cerniere, ammortizzatori a gas e cerniere per garantirne il corretto funzionamento.

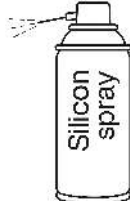

Cura del materasso: La fodera del materasso può essere aperta e rimossa tramite cerniera. Si prega di non lavare la fodera a temperature superiori a 40°C e di non asciugarla in asciugatrice, poiché ciò causerebbe il restringimento del tessuto.



Conservazione a lungo termine:

- Rimuovere la tenda dal veicolo durante i periodi di inutilizzo prolungati per ridurre il consumo di carburante e proteggerla dalle intemperie.
- Il materasso deve essere conservato fuori dalla tenda per evitare la formazione di muffa dovuta all'umidità e alla condensa.
- La tenda può essere riposta su un lato; assicurarsi di appoggiarla su una superficie piana, idealmente su un tappetino per evitare graffi.

Garanzia e informazioni di contatto

La tenda da tetto SNAILER Abis / Abis MAX è supportata da un garanzia di due anni contro i difetti di fabbricazione.

Per domande, pezzi di ricambio o assistenza, contattateci:

- Sito web: snailer.eu
- E-mail: info@snailer.eu

Si prega di conservare la prova d'acquisto per eventuali reclami in garanzia.

Nota: leggere e seguire sempre le istruzioni fornite dal produttore del veicolo e del portapacchi, oltre a quelle contenute nel presente manuale.